

*BAÑERA DE HIDROMASAJE*

# **CRISTY**

*MANUAL DE INSTRUCCIONES*



# Índice

---

## PRESENTACIÓN

### 1. INSTALACIÓN

- 1.1. Contenido del embalaje
- 1.2. Preinstalación de la bañera
- 1.3. Instrucciones eléctricas de instalación

### 2. INSTRUCCIONES DE USO

#### **CRISTY HX-0806**

- 2.1. Panel de mando

### 3. MANTENIMIENTO DE LA BAÑERA

- 3.1. Notas importantes sobre seguridad
- 3.2. Tareas periódicas de mantenimiento

### 4. ESPECIFICACIONES TÉCNICAS

### 5. GARANTÍA

# Presentación

¡ ENHORABUENA !

Ha adquirido usted una bañera de hidromasaje **O<sub>2</sub>XA** con la que disfrutará durante mucho tiempo de las ventajas del hidromasaje al servicio de su salud.

La utilización del hidromasaje en sus diferentes formas como medio de curación o prevención, se conoce desde tiempos inmemoriales. Las aguas termales, la mezcla del aire en el agua y el propio impacto del agua a presión sobre su cuerpo, son un agente muy beneficioso para la salud y el bienestar de las personas.

Son innumerables las dolencias tratadas en los centros de Balneoterapia mediante la aplicación de masajes de chorros de agua, con resultados siempre beneficiosos para la salud.



## Atrio.

Con este manual hemos intentado hacer que usted se identifique de forma directa con su bañera de hidromasaje y la comprenda perfectamente en todos sus puntos.

# 1. INSTALACIÓN

## 1.1 Contenido del embalaje

1. Cuerpo de la bañera
2. Reposacabezas
3. Teleducha
4. Grifería monomando
5. Tapón válvula desagüe
6. Salida cascada

## 1.2 Preinstalación de la bañera

### BAÑERA CRISTY ¼ CIRCULO 150 Y 135CM

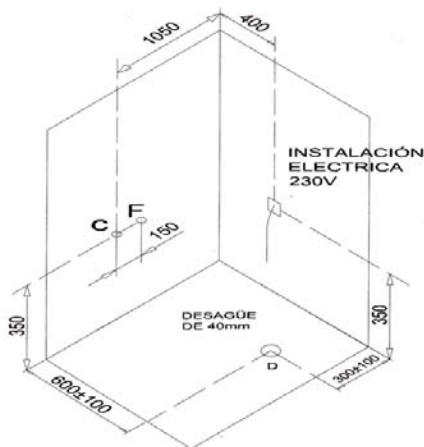

De la toma de corriente eléctrica debe salir una manguera de 1.5 m de longitud con 3 conectores.

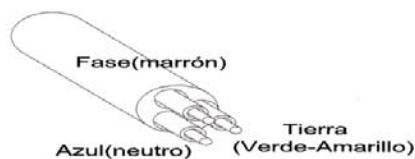

**Medidas Bañera 150.**  
150x150x55cm  
**Medidas Bañera 135.**  
135x135x55cm  
C: Agua Caliente  
F: Agua Fría  
D: Punto Desagüe  
±Tolerancia: La distancia puede oscilar entre 200/400 y entre 500/700 en el punto D.

#### NOTAS DE AVISO

- EL BAÑO DEBE ESTAR COMPLETAMENTE ALICATADO Y NIVELADO.
- NO DEBE DE TENER NINGÚN SANITARIO COLOCADO A UNA DISTANCIA INFERIOR DE 50CM.
- LA TOMA DE DESAGÜE DEBE ESTAR POR DEBAJO DEL NIVEL DEL SUELO UNOS 2 cm PARA FACILITAR LA PENDIENTE E INCORPORAR UN CODO PVC PARA FACILITAR LA CONEXIÓN DEL TUBO DESAGÜE.
- LAS TOMAS DE AGUA DEBEN DE ESTAR NIVELADAS CON EL AZULEJO.
- LA CONEXIÓN ELECTRICA DEBE REALIZARSE EN UNA CAJA DE CONEXIÓN ESTANCA.
- SE RECOMIENDA COLOCAR UN INTERRUPTOR DIFERENCIAL DE 30mA PARA MAYOR SEGURIDAD.

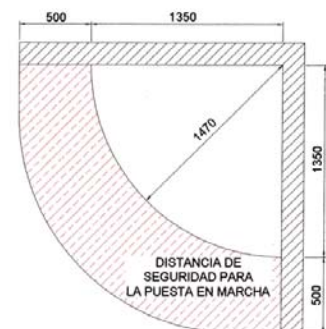
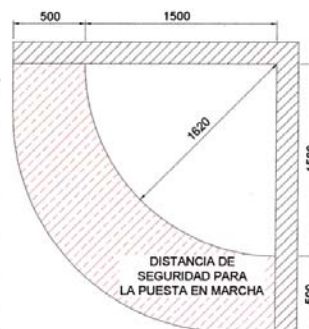

### 1.3 Instrucciones eléctricas de instalación

#### RECOMENDACIONES PREVIAS A LA INSTALACIÓN

- Una vez realizado el montaje se deberá garantizar que las partes con tensión superior a 12 V, no serán accesibles a las personas, ni al exterior de la bañera.
- Los aparatos de clase I deben estar conectados permanentemente a las canalizaciones eléctricas fijas (toma de tierra).
- Las partes de los aparatos con componentes eléctricos, a excepción de los mandos a distancia, deben estar colocados o fijados de tal manera que no pueden caer en la bañera.
- Se recomienda que los aparatos estén conectados por medio de un dispositivo de corriente diferencial residual (DDR) con una corriente nominal de desconexión que no exceda de 30mA.
- El aparato debe ser conectado mediante cables que tengan una adecuada indicación T, si los cables de alimentación de un aparato pueden entrar en contacto con partes de una placa de bornes o compartimiento para instalación fija y dichas partes tienen, en condiciones de uso normal, una temperatura tal que el aislamiento del cable está sujeto a un incremento de temperatura que supera el especificado en la norma (T-25° para aquellos cables marcados con temperatura T y 50°C para aquellos que no van marcados).
- La conexión eléctrica de la bañera debe garantizar un grado de protección IPX5, por lo que es recomendable realizar la conexión eléctrica de la bañera en una caja de conexión estanca.

## 2. INSTRUCCIONES DE USO

### 2.1 Panel de mando

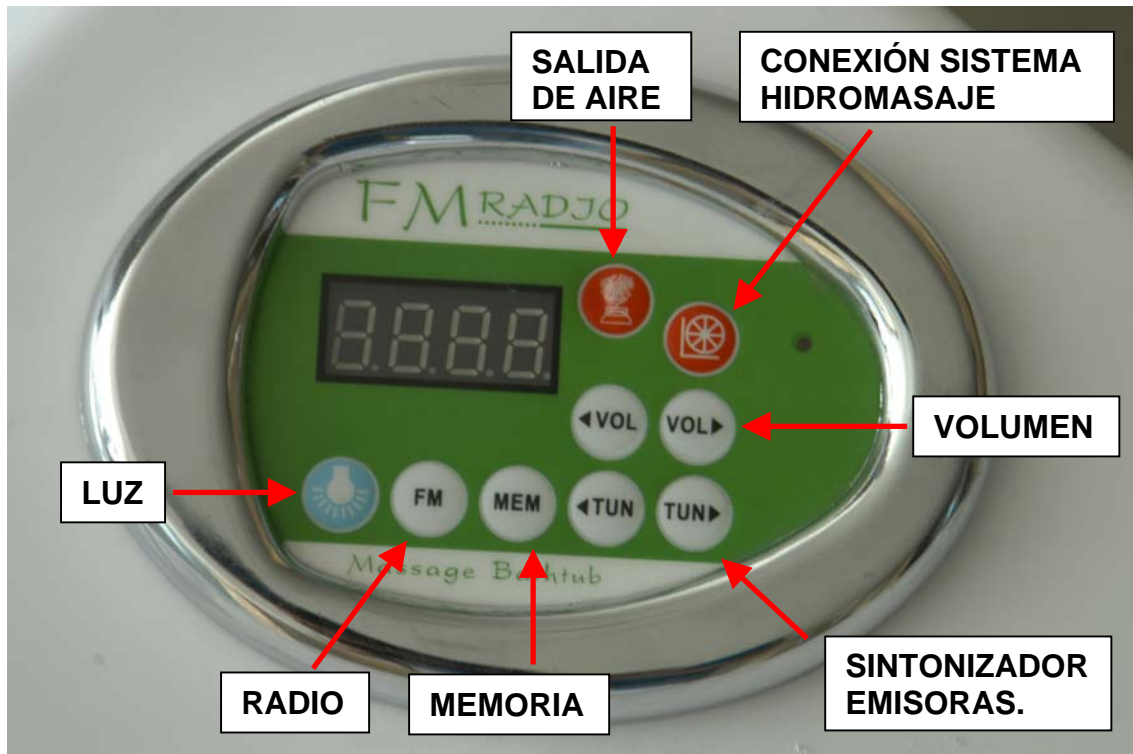

## 3. MANTENIMIENTO DE LA BAÑERA

### 3.1 Notas importantes sobre seguridad

Atención: manipule con precaución todos los componentes. **ATRIO** no se responsabiliza de los daños causados por un manipulado y/o un uso inadecuado de los componentes que suministra.

Para su seguridad siga las siguientes indicaciones:

- Nunca manipule o traslade el producto, sujetándolo por los conductos hidráulicos.
- Compruebe bien el circuito de agua, que ningún latiguillo sufra una presión o doblez que impida la perfecta circulación del agua.
- No introduzca nunca aparatos eléctricos en el interior de la bañera.

- No permita que los niños se introduzcan solos en la bañera y hagan uso de los mandos sin la supervisión de una persona adulta.
- Seque bien la bañera y todos sus elementos después de cada uso con una bayeta húmeda.

### 3.2 Tareas periódicas de mantenimiento

- Limpie con una bayeta o gamuza húmeda el cuerpo de la bañera después del uso, nunca utilice paños que puedan rayar el acrílico ni utilice productos abrasivos.
- No aplique productos abrasivos a la grifería, límpielos siempre con una bayeta o gamuza húmeda.
- En caso de que detecte una bajada de presión u obstrucción de los orificios de los Jets o del teléfono de ducha, póngase en contacto con algún servicio autorizado que acudirá a su domicilio y limpiará correctamente todo el circuito hidráulico. (No se recomienda que el cliente manipule el circuito de la bañera).
- En caso de que la obstrucción de los orificios fuese del telefonillo puede desenroscar el teléfono y limpiar los orificios con vinagre o algún producto anti-cal.
- En caso de detectar una fuga en la unión de la mampara al plato o al cuerpo de la cabina, póngase en contacto con el personal que le montó la cabina.

## 4. ESPECIFICACIONES TÉCNICAS

CIRCUITO DE AGUA:	Agua fría. Caudal 18 L./ min.
	Agua caliente. Caudal 12 L./ min.
	Capacidad en Litros: 200 L (150 x 150) 180 L (135 x 135)

SISTEMA ELÉCTRICO:	Potencia Altavoz: 2W
	Potencia Motor: 1 KW



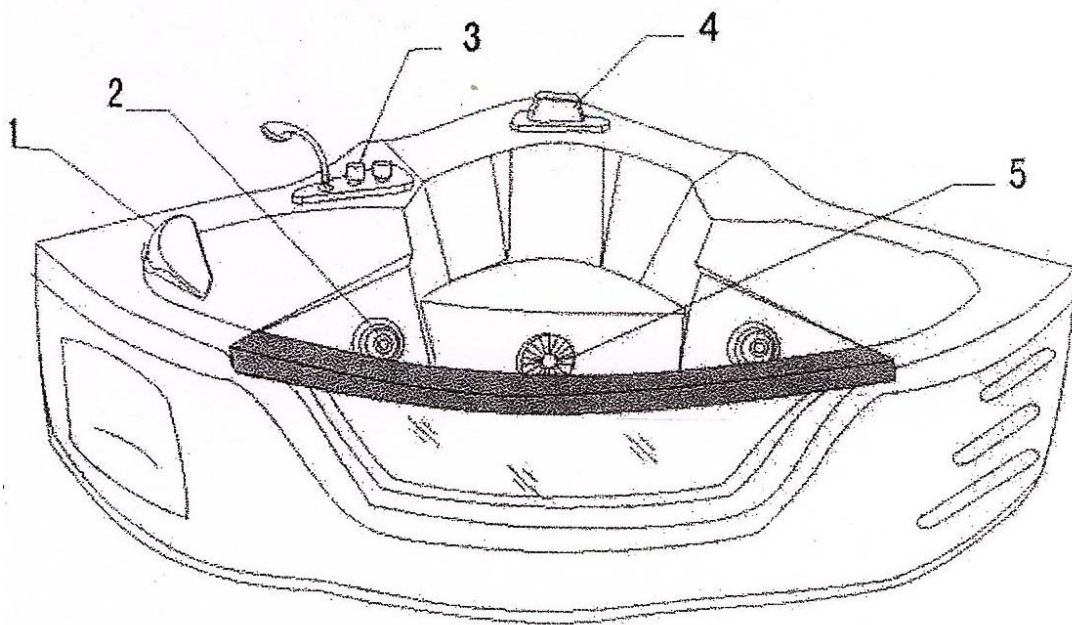
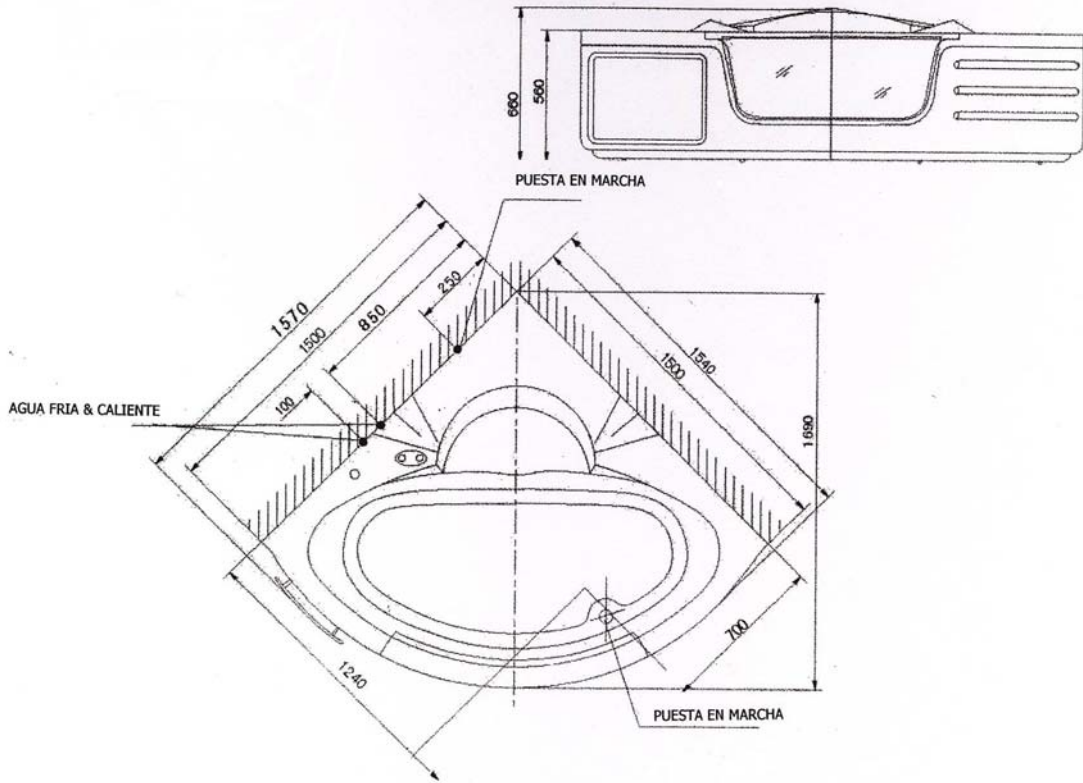

- |                        |                           |
|------------------------|---------------------------|
| 1. Reposacabezas       | 2. Jets (Aire/Agua)       |
| 3. Grifería            | 4. Salida agua en cascada |
| 5. Supcionador de agua |                           |



## **5. GARANTÍA**

1. **ATRIO** garantiza el producto por 2 años a partir de la fecha de entrega ante cualquier defecto de fabricación.
2. Para la cobertura de esta garantía es imprescindible adjuntar la factura de compra y el parte de instalación cumplimentado por el Servicio Autorizado.
3. Esta garantía no cubre los desperfectos causados:
  - Por un uso indebido.
  - Por una falta de mantenimiento o mantenimiento erróneo
  - Por los efectos del agua y la cal
  - Por subidas de presión o tensión o por deficiencias en la instalación eléctrica
  - Por las alteraciones de superficie en cuanto al color, brillo, propias del desgaste ocasionado por uso habitual, el transcurso del tiempo o exposiciones a condiciones luminosas / atmosféricas adversas.
4. Están excluidas de esta garantía las obras y materiales necesarias para facilitar en acceso a todos los componentes del producto para su mantenimiento y/o reparación, así como los gastos de desplazamiento, mano de obra y repuestos si una vez comprobada la anomalía comunicada, esta no queda cubierta por la garantía. También están excluidos de esta garantía las bombillas, los fusibles y los espejos.
5. La instalación, reparación y/o manipulación del producto por personal no autorizado anulan los derechos de garantía.

REFERENCIA / MODELO:

FECHA DE ENTREGA:

SELLO DEL ESTABLECIMIENTO: